

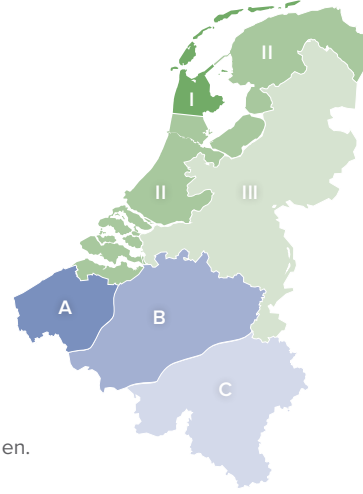

## Trayco® Bausätze für Solar Shelters: Montieren Sie Ihre PV-Wechselrichter blitzschnell!

Der **Angled Shelter (RSA-1200-UG)** ist eine der **jüngsten Innovationen** von Trayco, die Ihr Solarprojekt auf die nächste Stufe hebt. Er verfügt über die gleichen hochwertigen Grundmerkmale wie der standard Shelter, ist aber **einzigartig** in seinem Design. Seine **kompakte, niedrige Bauweise** mit **verstellbarer Ausrichtung** sorgt dafür, dass der Shelter einer **minimalen Windbelastung** ausgesetzt ist und **keinen Ballast\* benötigt**, um die Stabilität und Sicherheit der Anlage zu gewährleisten.



### BALLASTSTUDIE FÜR DIE WINDZONEN BELGIEN & NIEDERLANDE\*

● = Kein Ballast erforderlich ● = Empfohlener Ballast (kg) ● = Nicht sicher. Installation nicht empfohlen.

### NEW DER ANGLED SHELTER | RSA-1200-UG

Abmessungen: H 1100 x B 1200 x L 956 mm

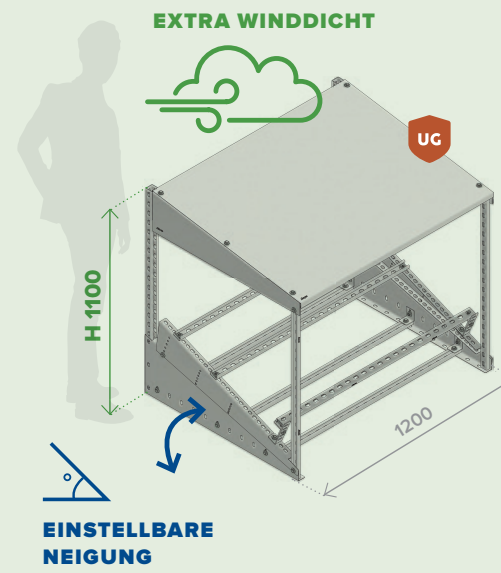

#### DIE VIELEN VORTEILE DES ANGLED SHELTERS

- ✓ Kompakt
- ✓ Minimale Windlast
- ✓ Kein Ballast erforderlich\*
- ✓ Einstellbare Neigung
- ✓ Niedrige Bauweise
- ✓ Schutzdach für Wechselrichter
- ✓ Vormontierter Bausatz
- ✓ Befestigungsschiene für Kabel

HÖHE DES GEBÄUDES	Windzonen Niederlande			Windzonen Belgien		
	I	II	III	A	B	C
5 m						
10 m						
15 m						
20 m						

### ROOF SHELTER | RS-1500-UG

Abmessungen: : H 1850 x B 1500 x L 1540 mm

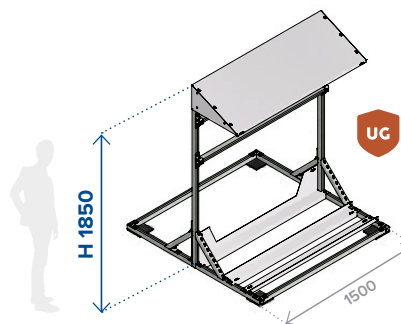

HÖHE DES GEBÄUDES	Windzonen Niederlande			Windzonen Belgien		
	I	II	III	A	B	C
5 m				10		
10 m	60	10		60	30	
15 m		40	10	100	70	10
20 m		80	10		100	30

### MINI SHELTER | RS-0800-UG

Abmessungen: : H 1070 x B 800 x L 1100 mm

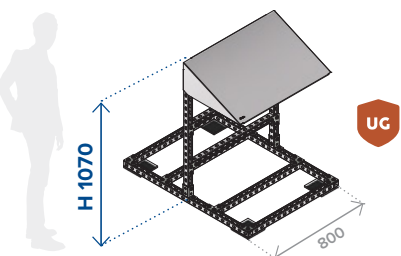

HÖHE DES GEBÄUDES	Windzonen Niederlande			Windzonen Belgien		
	I	II	III	A	B	C
5 m				10		
10 m	30	10		20	10	
15 m		25		40	30	10
20 m		40	10	50	40	20

\* Weitere Informationen finden Sie auf dem Datenblatt. Die gezeigten Diagramme beziehen sich jeweils auf den Fall einer Einzellast und basieren auf der Verwendung eines mittelgroßen Wechselrichters von 45 kg.

## Trayco® Sortiment

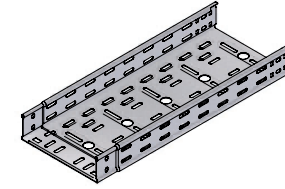

CT • KABELRINNEN

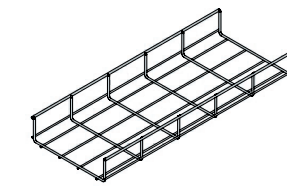

MT • GITERRINNEN

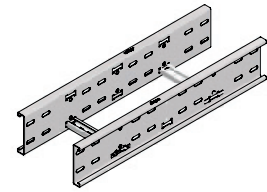

CL • KABELLEITERN

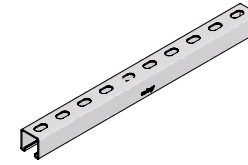

MS • MONTAGESYSTEME



WM • KABELAUFHÄNGUNG

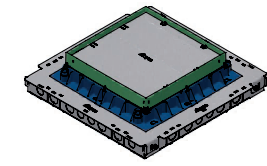

FS • UNTERFLURSYSTEME



FR • BRANDSCHUTZ



SR • MAßARBEIT

### Beschichtungen

PG BANDVERZINKT

DG TAUCHFEUERVERZINKT

EG ELEKTROLYTISCH VERZINKT

UG ULTRA GALVA

DU DUPLEX

SS EDELSTAHL

CO POLYESTER-BESCHICHTUNG



BEDRIJVENPARK COUPURE 5A • B-9700 OUDENAARDE  
+32 (0)55 23 29 90 • INFO@TRAYCO.EU

[www.trayco.eu](http://www.trayco.eu)

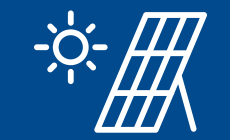

SOLAR  
BY TRAYCO®

## Superschnelle Lösungen für Ihre Solarprojekte



**Trayco®**  
MASTERS IN  
CABLE MANAGEMENT

DEUTSCH



**SOLAR**  
BY TRAYCO®

## Superschnelle Lösungen für Ihre Solarprojekte

Trayco® bietet eine breite Palette an Tragsystemen und Zubehör für die schnelle Montage von Solaranlagen.

Dank der nachhaltigen Beschichtung (in UG, DG und CO) können diese Systeme sowohl im Innenraum als auch in aggressiveren Umgebungen im Freien (z. B. Salz) installiert werden. Dank des **klipsbaren Zubehörs** sparen Sie als Installateur wiederum Zeit bei der Montage. Wir wissen, dass jedes Projekt anders ist. Deshalb bietet unser **umfangreiches Sortiment von Verbindern und Profilen** die Flexibilität, die Ihr Projekt benötigt.

### MT · GITERRINNE & KLIPSBARES ZUBEHÖR

#### Gitterrinne leicht, H60

#### Gitterrinne, H60

Breite	MTL60	MT60
50	MTL60-050-3UG   16978	-
100	MTL60-100-3UG   16979	-
150	MTL60-150-3UG   17118	-
200	MTL60-200-3UG   16980	-
300	MTL60-300-3UG   16981	-
400	MTL60-400-3UG   20339	-
500	-	MT60-500-3UG   20340
600	-	MT60-600-3UG   20341

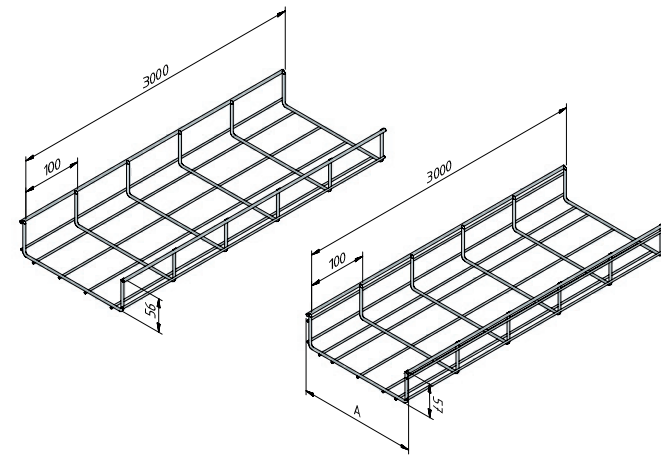

#### Klipsbarer Verbinder

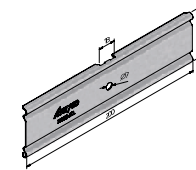

**MT60-JCL**  
MT60-JCL-UG | 17459

#### Befestigungsclip Trennsteg

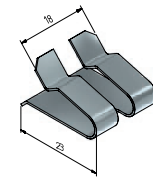

**MT-DCL**  
MT-DCL-EG | 16597

#### Fußstütze klipsbar

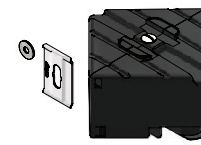

**THE CUBE**  
CUBE-SQ-110-PE | 17186

#### Nachhaltiger Gummi-Montageblock

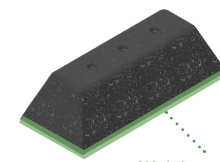

Weichmacherbarriere

**THE BLOCK**  
BLOCK-230-100-65-M8-RU | 20343



## Montieren Sie Ihre Projekte mit Trayco®- Profilschienen und Zubehör.

### STRUT · HOCHWERTIGE PROFILSCHIENEN

#### Profilschiene

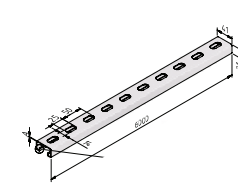

SP41-21-25-6UG | 18417

#### 3-seitig gelocht

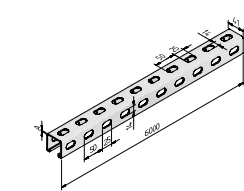

SP41-41-3W-25-6UG | 18428

#### Gelochtes I-Profil

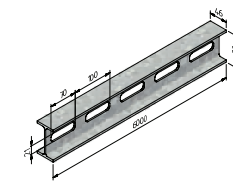

SPI80-6DG | 18850

#### Doppelte Schiene

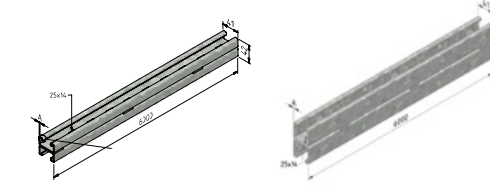

SP41-42-25-6DG | 19573  
SP41-82-25-6DG | 12338

### STRUT · ZUBEHÖR

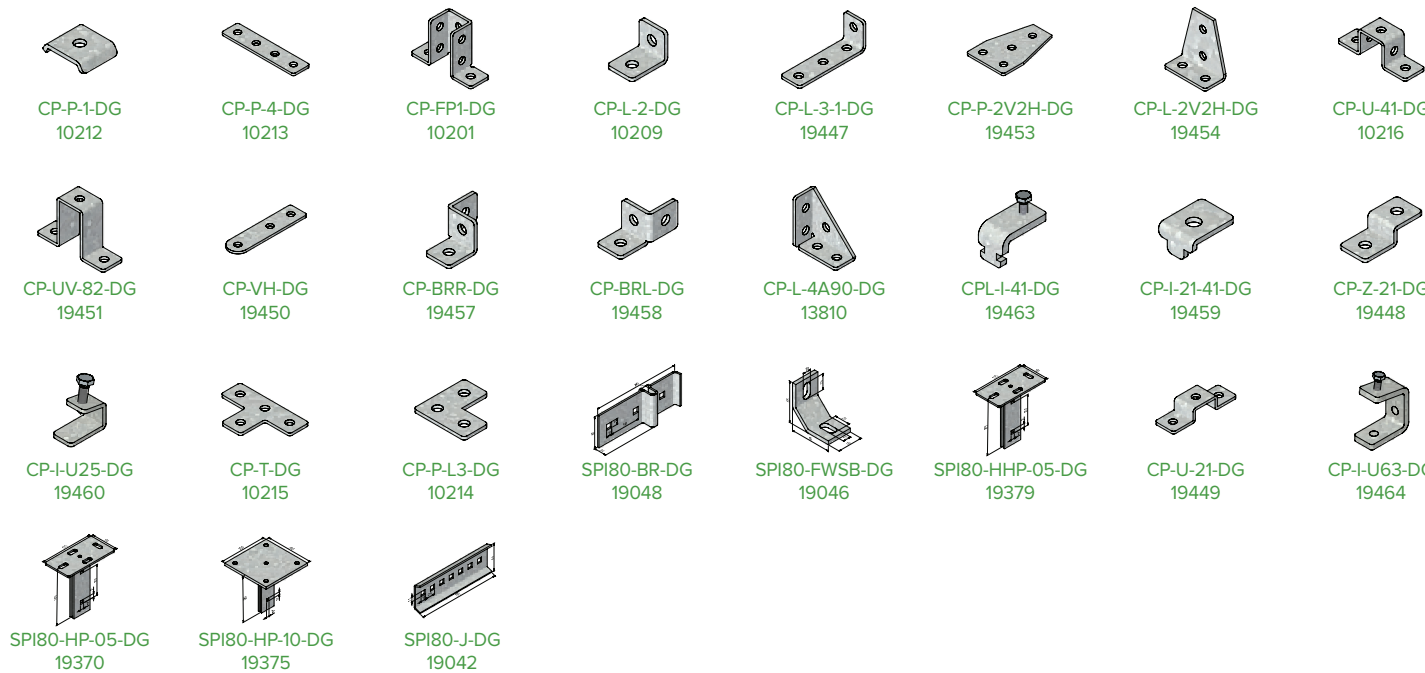

#### VERSCHIEDENE ANWENDUNGEN

Ob es sich um eine Feldmontage, eine Wand voller Wechselrichter oder eine Reihe von Solarmodulen handelt: Dank der flexiblen Produkte von Trayco können Sie eine auf Ihr Solarprojekt zugeschnittene Tragstruktur bauen. Kontaktieren Sie uns für eine professionelle Beratung!



## Eine Fußstütze, maximale Flexibilität

NEUGIERIG AUF DIE INSTALLATIONS-MÖGLICHKEITEN? SEHEN SIE SICH **DAS ANLEITUNGSVIDEO** UNTEN AN



Mit **THE · CUBE** montieren Sie Kabeltragsysteme schnell und sicher auf Flachdächern.

Dank seines Gewichts (1 kg) müssen Sie die Stütze nicht am Boden befestigen. Gitterrinnen lassen sich im Handumdrehen und ohne jegliches Zubehör montieren. Oder Sie entscheiden sich für die aufsteckbare Montageplatte, auf der zwei Trajekte gleichzeitig montiert werden können. **Zeitersparnis garantiert.**



1 Montieren Sie die Fußstütze mit einer einfachen **Drehbewegung**. Keine Schrauben oder Muttern erforderlich!



2 Verbinden Sie mehrere Gitterrinnen dank der **klipsbaren Montageplatte**. CUBE-FP-MTL60-050-UG.

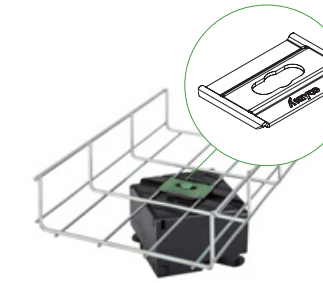

3 Montage mit **Verbinder MT-FB-UG**

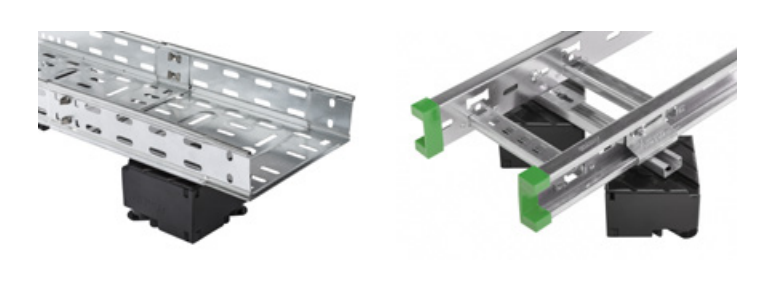

4 Montage von **Kabelrinnen und Kabelleitern**



## Ultra-Korrosionsschutz

WETTBEWERBSFÄHIG

ÖKOLOGISCH

LÄNGERE LEBENSDAUER

GLEICHMÄßIGE UND GERADE BESCHICHTUNG



Ergebnis nach 1000 Stunden Salzsprühtest.

Gitterrinne mit Tauchfeuerverzinkung (DG)

VS.

Gitterrinne mit **ULTRA GALVA** (UG)

Unsere **ULTRA GALVA** Beschichtung bietet Korrosionsschutz bis zur Klasse 5 unter allen Arten von rauen und aggressiven Bedingungen.